



ООО «Сфerra-ТреЙдинг»  
 г.Самара ул.Набережная реки Самары 1 тел.  
 (846) 972-96-39 : 989-96-39  
 Web: sferra-trading.ru  
 e-mail: sf-trd@mail.ru

Цены на 01.07.2018.

## Защитные, декоративные, крепежные элементы

### ППУ складной

Варианты исп. (мм)		ЖС (0,5)	ОС (0,5)
a	b		
300	300	707	343
400	400	997	432
500	500	1219	526
600	600	1457	654

Потолочно-проходной узел (ППУ) складной — защитный элемент, используется в качестве разделки дымового канала, установленного в потолочном перекрытии из горючего материала. Конструкция цельная. Подготовка изделия к эксплуатации производится непосредственно на объекте



### ППУ сборный

Варианты исп. (мм)		ЖС (0,5)	ОС (0,5)
a	b		
380	380	1158	510

Потолочно-проходной узел (ППУ) сборный — защитный элемент используется в качестве разделки дымового канала, установленного в потолочном перекрытии из горючего материала. Конструкция сборная 380×380 мм. Сборка изделия производится непосредственно на объекте

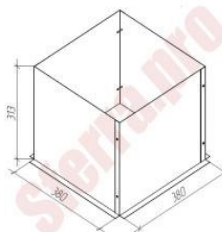

### ППУ утепленный

Варианты исп. (мм)		ЖС (0,5)	ОС (0,5)
a	b		
330	430	2891	1529
400	500	3345	1767
500	600	3993	2105

Проходной узел утепленный - то же что ППУ, при этом защитная функция устройства усилена путем заполнения его двухконтурной стенки негорючим материалом. Изделие готово к эксплуатации

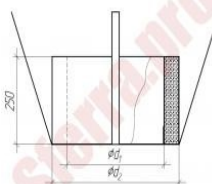

ЖС - Жаростойкая сталь, используется при непрерывной эксплуатации до 700°C, периодической эксплуатации до 815°C.

ОС - Оцинкованная сталь, используется при температуре до 110°C



ООО «Сфerra-ТреЙдинг»  
 г.Самара ул.Набережная реки Самары 1  
 тел. (846) 972-96-39 : 989-96-39  
 Web: sferra-trading.ru  
 e-mail: sf-trd@mail.ru

Цены на 01.07.2018.

## Защитные, декоративные, крепежные элементы

### Фланец декоративный

Варианты исп. (мм)		ЗС (0,5)	ОС (0,5)
a	b	d80; 100; 110; 115; 120; 130; 140; 150; 160; 180; 200; 220; 230; 250; 280; 300; 350; 380; 400; 450; 500	
200	200	194	133
300	300	338	210
400	400	471	244
500	500	676	321
700	700	1213	521

Фланец декоративный - декоративно-защитный элемент, используется в местах разделки дымового канала, установленного в проемах стен, перекрытий и перегородок. В случае если стена, перекрытие или перегородка из горючих материалов, следует предусматривать использование листа из негорючего материала толщиной 10 мм, полностью заполняющего внутреннюю полость декоративного фланца

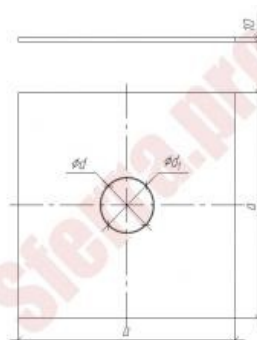

### Фланец декоративный утепленный

Варианты исп. (мм)		ЗС (0,5)	ОС (0,5)
a	b	d80; 100; 110; 115; 120; 130; 140; 150; 160; 180; 200; 220; 230; 250; 280; 300; 350; 380; 400; 450; 500	
200	200	321	194
300	300	532	264
400	400	798	421
500	500	1130	582
700	700	1994	997

Фланец декоративный утепленный - то же что фланец декоративный, при этом с усиленной защитной функцией

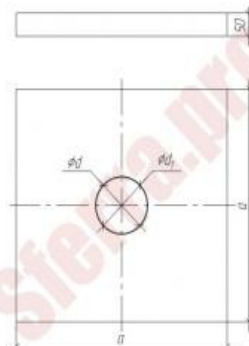

ЖС - Жаростойкая сталь, используется при непрерывной эксплуатации до 700°C, периодической эксплуатации до 815°C.

ОС - Оцинкованная сталь, используется при температуре до 110°C



ООО «Сфerra-Треjдинг»  
г.Самара ул.Набережная реки Самары 1 тел.  
(846) 972-96-39 : 989-96-39  
Web: sferra-trading.ru  
e-mail: sf-trd@mail.ru

Цены на 01.07.2018.

## Защитные, декоративные, крепежные элементы

### Притопочный лист

Варианты исп. (мм)		ЖС (0,5)	ОС (0,5)
a	b		
400	600	487	277
500	600	598	332
400	800	637	349
500	800	781	426
400	1000	792	432
500	1000	975	526
600	1000	1152	615

Притопочный лист - декоративно-защитный элемент, используется для обеспечения пожарной безопасности напольной зоны перед топочной частью печи или котла

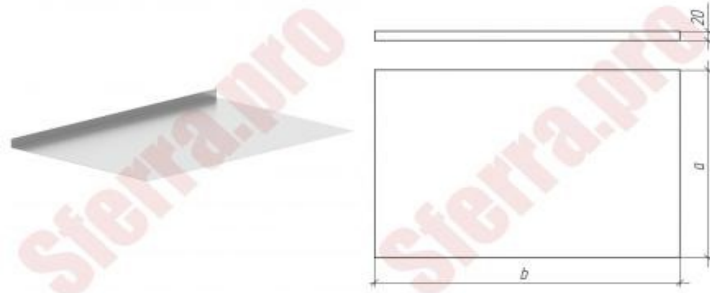

ЖС -Жаростойкая сталь, используется при непрерывной эксплуатации до 700°C, периодической эксплуатации до 815°C.

ОС - Оцинкованная сталь, используется при температуре до 110°C



ООО «Сфerra-ТреЙдинг»  
г.Самара ул.Набережная реки Самары 1 тел.  
(846) 972-96-39 : 989-96-39  
Web: sferra-trading.ru  
e-mail: sf-trd@mail.ru

Цены на 01.07.2018.

## Защитные, декоративные, крепежные элементы

### Экран защитный

Варианты исп. (мм)		ЗС (0,5)	ОС (0,5)
a	b		
500	600	629	316
600	1000	1193	655
1000	1000	1939	1058

Экран защитный - декоративно-защитный элемент, устанавливается на зоны подверженные нагреву. В случае если стена, перекрытие или перегородка из горючих материалов, следует предусматривать использование листа из негорючего материала толщиной 10 мм, полностью заполняющего внутреннюю полость экрана



ЖС - Жаростойкая сталь, используется при непрерывной эксплуатации до 700°C, периодической эксплуатации до 815°C.

ОС - Оцинкованная сталь, используется при температуре до 110°C



ООО «Сфerra-Треjдинг»  
 г.Самара ул.Набережная реки Самары 1 тел.  
 (846) 972-96-39 : 989-96-39  
 Web: sferra-trading.ru  
 e-mail: sf-trd@mail.ru

Цены на 01.07.2018.

## Защитные, декоративные, крепежные элементы

### Крепление под растяжку

Варианты исп. (мм)		ЖС (2,0)	ЧС (2,0)
a	b		
100	100	227	172
100	150	255	194
200	250	698	426

Крепление под растяжку - крепежный элемент, устанавливается на кровлю или прочую поверхность для обеспечения тросового крепления дымового канала

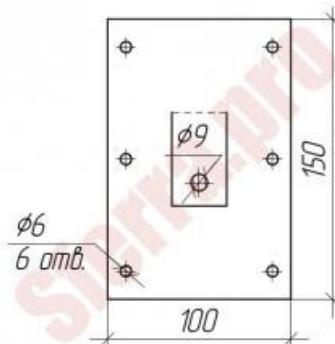
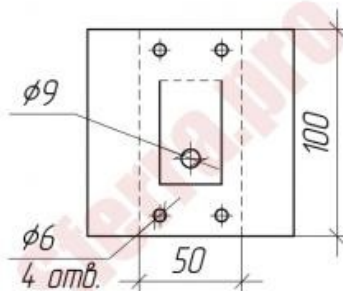
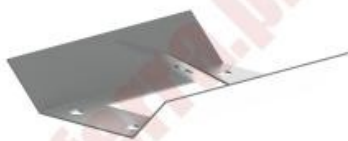

ЖС - Жаростойкая сталь, используется при непрерывной эксплуатации до 700°C, периодической эксплуатации до 815°C.

ОС - Оцинкованная сталь, используется при температуре до 110°C



ООО «Сфerra-ТреЙдинг»  
 г.Самара ул.Набережная реки Самары 1 тел.  
 (846) 972-96-39 : 989-96-39  
 Web: sferra-trading.ru  
 e-mail: sf-trd@mail.ru

Цены на 01.07.2018.

## Защитные, декоративные, крепежные элементы

### Проход кровли 0-180°

Варианты исп. (мм)	ЖС (0,5)	ЗС (0,5)	ОС (0,5)
Ød			
80	2254	2387	1086
100	2276	2409	1097
110	2288	2426	1102
115	2293	2432	1102
120	2299	2437	1102
130	2310	2448	1108
140	2326	2459	1113
150	2337	2476	1119
160	2354	2492	1124
180	2382	2526	1135
200	2780	2952	1291
220	2875	3046	1329
230	2891	3068	1335
250	2952	3135	1363
280	3046	3235	1401
300	3473	3689	1567
350	3611	3833	1617
380	3717	3955	1667
400	4713	5013	2049
450	5029	5356	2177
500	5256	5589	2271
550	6597	7029	2797
600	6984	7444	2952
650	7184	7655	3024
700	7333	7815	3091
750	7893	8413	3318
800	10546	11249	4348
850	11089	11825	4558
900	11271	12014	4630
950	10873	11598	4475
1000	11022	11753	4536

Основной элемент, используется для набора требуемой длины дымового канала.



ЖС - Жаростойкая сталь, используется при непрерывной эксплуатации до 700°C, периодической эксплуатации до 815°C.

ОС - Оцинкованная сталь, используется при температуре до 110°C



ООО «Сфerra-Треjдинг»  
 г.Самара ул.Набережная реки Самары 1 тел.  
 (846) 972-96-39 : 989-96-39  
 Web: sferra-trading.ru  
 e-mail: sf-trd@mail.ru

Цены на 01.07.2018.

### Проход кровли 15°

Варианты исп. (мм)	ЖС (0,5)	ЗС (0,5)	ОС (0,5)
Ød			
80	2249	2387	1086
100	2276	2409	1097
110	2293	2432	1102
115	2299	2437	1102
120	2304	2443	1102
130	2321	2459	1113
140	2337	2476	1119
150	2354	2492	1124
160	2553	2703	1202
180	2587	2742	1219
200	2825	3002	1313
220	2930	3113	1351
230	2958	3140	1363
250	3035	3218	1390
280	3146	3340	1435
300	3584	3805	1606
350	3783	4027	1689
380	-	-	-
400	-	-	-
450	-	-	-
500	-	-	-
550	-	-	-
600	-	-	-
650	-	-	-
700	-	-	-
750	-	-	-
800	-	-	-
850	-	-	-
900	-	-	-
950	-	-	-
1000	-	-	-
1050	-	-	-
1100	-	-	-

Основной элемент, используется для набора требуемой длины дымового канала.



ЖС - Жаростойкая сталь, используется при непрерывной эксплуатации до 700°C, периодической эксплуатации до 815°C.

ОС - Оцинкованная сталь, используется при температуре до 110°C.



ООО «Сфerra-ТреЙдинг»  
г.Самара ул.Набережная реки Самары 1 тел.  
(846) 972-96-39 : 989-96-39  
Web: sferra-trading.ru  
e-mail: sf-trd@mail.ru

Цены на 01.07.2018.

### Проход кровли 30°

Варианты исп. (мм)	ЖС (0,5)	ЗС (0,5)	ОС (0,5)
Ød			
80	2227	2360	1075
100	2254	2387	1086
110	2271	2409	1097
115	2415	2559	1152
120	2420	2625	1141
130	2432	2625	1141
140	2426	2664	1158
150	2437	2697	1163
160	2537	2714	1196
180	2581	2731	1213
200	2830	3002	1313
220	2941	3124	1357
230	2969	3146	1368
250	3052	3246	1401
280	3179	3373	1446
300	3656	3883	1634
350	4032	4281	1783
380	-	-	-
400	-	-	-
450	-	-	-
500	-	-	-
550	-	-	-
600	-	-	-
650	-	-	-
700	-	-	-
750	-	-	-
800	-	-	-
850	-	-	-
900	-	-	-
950	-	-	-
1000	-	-	-
1050	-	-	-
1100	-	-	-

Основной элемент, используется для набора требуемой длины дымового канала.



ЖС -Жаростойкая сталь, используется при непрерывной эксплуатации до 700°С, периодической эксплуатации до 815°С.

ОС - Оцинкованная сталь, используется при температуре до 110°С.





ООО «Сфerra-ТреЙдинг»  
 г.Самара ул.Набережная реки Самары 1 тел.  
 (846) 972-96-39 : 989-96-39  
 Web: sferra-trading.ru  
 e-mail: sf-trd@mail.ru

Цены на 01.07.2018.

### Проход кровли 45°

Варианты исп. (мм)	ЖС (0,5)	ЗС (0,5)	ОС (0,5)
Ød			
80	2193	2321	1063
100	2227	2360	1075
110	2243	2376	1080
115	2249	2387	1086
120	2260	2387	1086
130	2276	2409	1097
140	2288	2426	1102
150	2310	2443	1102
160	2504	2653	1185
180	2570	2731	1213
200	2803	2969	1302
220	2908	3091	1346
230	2936	3118	1351
250	3091	3279	1412
280	3351	3561	1518
300	3899	4149	1728
350	4376	4653	1916
380	-	-	-
400	-	-	-
450	-	-	-
500	-	-	-
550	-	-	-
600	-	-	-
650	-	-	-
700	-	-	-
750	-	-	-
800	-	-	-
850	-	-	-
900	-	-	-
950	-	-	-
1000	-	-	-
1050	-	-	-
1100	-	-	-

Основной элемент, используется для набора требуемой длины дымового канала.



ЖС -Жаростойкая сталь, используется при непрерывной эксплуатации до 700°С, периодической эксплуатации до 815°С.

ОС - Оцинкованная сталь, используется при температуре до 110°С.



ООО «Сфerra-ТреЙдинг»  
 г.Самара ул.Набережная реки Самары 1 тел.  
 (846) 972-96-39 : 989-96-39  
 Web: sferra-trading.ru  
 e-mail: sf-trd@mail.ru

Цены на 01.07.2018.

### Проход кровли 60°

Варианты исп. (мм)	ЖС (0,5)	ЗС (0,5)	ОС (0,5)
Ød			
80	2166	2293	1052
100	2199	2326	1063
110	2216	2343	1069
115	2221	2348	1069
120	2227	2360	1075
130	2238	2371	1080
140	2265	2404	1091
150	2337	2476	1119
160	2603	2758	1224
180	2769	2936	1291
200	2952	3135	1363
220	3146	3345	1440
230	3251	3451	1479
250	3445	3661	1551
280	3849	4093	1717
300	4553	4841	1994
350	5040	5367	2188
380	-	-	-
400	-	-	-
450	-	-	-
500	-	-	-
550	-	-	-
600	-	-	-
650	-	-	-
700	-	-	-
750	-	-	-
800	-	-	-
850	-	-	-
900	-	-	-
950	-	-	-
1000	-	-	-
1050	-	-	-
1100	-	-	-

Основной элемент, используется для набора требуемой длины дымового канала.



ЖС - Жаростойкая сталь, используется при непрерывной эксплуатации до 700°C, периодической эксплуатации до 815°C.

ОС - Оцинкованная сталь, используется при температуре до 110°C.



ООО «Сфerra-ТреЙдинг»  
г.Самара ул.Набережная реки Самары 1 тел.  
(846) 972-96-39 : 989-96-39  
Web: sferra-trading.ru  
e-mail: sf-trd@mail.ru

Цены на 01.07.2018.

## Защитные, декоративные, крепежные элементы

### Хомут узкий (ТИП 1)

Основной элемент,  
используется для набора  
требуемой длины дымового  
канала.

Варианты исп. (мм)	ЖС (0,5)
Ød	
80	177
100	188
110	194
115	194
120	199
130	199
140	205
150	210
160	216
180	222
200	227
220	238
230	244
250	255
280	266
300	277
350	305
380	321
400	332
450	-
500	-
550	-
600	-
650	-
700	-
750	-
800	-
850	-
900	-
950	-
1000	-

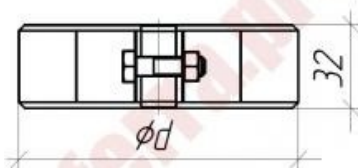



ООО «Сфerra-Трейддинг»  
 г.Самара ул.Набережная реки Самары 1 тел.  
 (846) 972-96-39 : 989-96-39  
 Web: sferra-trading.ru  
 e-mail: sf-trd@mail.ru

Цены на 01.07.2018

### Хомут узкий (ТИП 2)

Основной элемент,  
 используется для набора  
 требуемой длины дымового  
 канала.

Варианты исп. (мм)	ЖС (0,5)
Ød	
80	-
100	-
110	-
115	-
120	-
130	-
140	-
150	-
160	-
180	-
200	-
220	-
230	-
250	-
280	-
300	-
350	-
380	-
400	-
450	360
500	388
550	415
600	443
650	476
700	504
750	532
800	559
850	593
900	620
950	648
1000	676

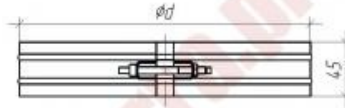

ЖС -Жаростойкая сталь, используется при непрерывной эксплуатации до 700°C, периодической эксплуатации до 815°C.



ООО «Сфerra-Трейддинг»  
г.Самара ул.Набережная реки Самары 1 тел.  
(846) 972-96-39 : 989-96-39  
Web: sferra-trading.ru  
e-mail: sf-trd@mail.ru

Цены на 01.07.2018.

### Хомут широкий

Основной элемент,  
используется для набора  
требуемой длины дымового  
канала.

Варианты исп. (мм)	ЖС (0,5)
Ød	
80	-
100	-
110	-
115	-
120	-
130	-
140	-
150	-
160	-
180	-
200	-
220	-
230	-
250	-
280	-
300	-
350	-
380	-
400	-
450	764
500	825
550	897
600	958
650	1025
700	1086
750	1158
800	1219
850	1279
900	1363
950	1407
1000	1473

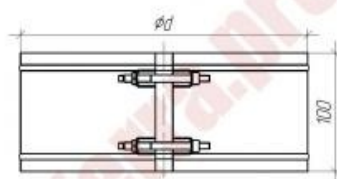

ЖС - Жаростойкая сталь, используется при непрерывной эксплуатации до 700°C, периодической эксплуатации до 815°C.



ООО «Сфerra-ТреЙдинг»  
 г.Самара ул.Набережная реки Самары 1 тел.  
 (846) 972-96-39 : 989-96-39  
 Web: sferra-trading.ru  
 e-mail: sf-trd@mail.ru

Цены на 01.07.2018.

### Хомут по растяжку на 2 стороны

Варианты исп. (мм)	ЖС (1,0)
Ød	
80	216
100	227
110	233
115	233
120	244
130	244
140	249
150	255
160	266
180	277
200	294
220	310
230	316
250	327
280	343
300	360
350	388
380	410
400	426
450	460
500	493
550	521
600	554
650	593
700	626
750	654
800	687
850	720
900	753
950	781
1000	814

Основной элемент,  
используется для набора  
требуемой длины дымового  
канала.

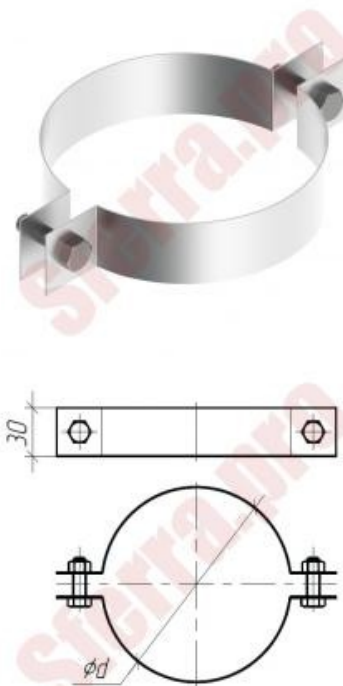

ЖС -Жаростойкая сталь, используется при непрерывной эксплуатации до 700°С, периодической эксплуатации до 815°С.



ООО «Сфerra-ТреЙдинг»  
г.Самара ул.Набережная реки Самары 1 тел.  
(846) 972-96-39 : 989-96-39  
Web: sferra-trading.ru  
e-mail: sf-trd@mail.ru

Цены на 01.07.2018.

### Хомут по растяжку на 3 стороны

Варианты исп. (мм)	ЖС (1,0)
Ød	
80	299
100	188
110	316
115	316
120	327
130	327
140	332
150	343
160	349
180	360
200	371
220	388
230	393
250	404
280	421
300	438
350	465
380	487
400	504
450	537
500	576
550	604
600	637
650	670
700	703
750	731
800	764
850	798
900	831
950	864
1000	897

Основной элемент,  
используется для набора  
требуемой длины дымового  
канала.

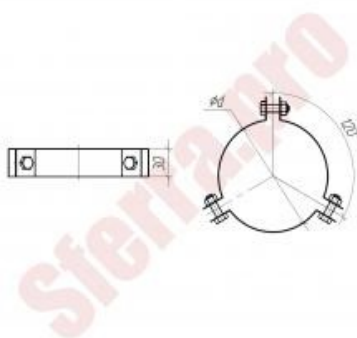

ЖС -Жаростойкая сталь, используется при непрерывной эксплуатации до 700°C, периодической эксплуатации до 815°C.



ООО «Сфerra-ТреЙдинг»  
г.Самара ул.Набережная реки Самары 1 тел.  
(846) 972-96-39 : 989-96-39  
Web: sferra-trading.ru  
e-mail: sf-trd@mail.ru

Цены на 01.07.2018.

### Хомут дистанционный

Варианты исп. (мм)	ЖС (0,5)	ЖС (0,8)
Ød		
80	177	-
100	183	-
110	188	-
115	194	-
120	194	-
130	199	-
140	205	-
150	210	-
160	216	-
180	222	-
200	233	-
220	244	-
230	244	-
250	255	-
280	271	-
300	277	-
350	310	-
380	-	426
400	-	460
450	-	498
500	-	532
550	-	-
600	-	-
650	-	-
700	-	-
750	-	-
800	-	-
850	-	-
900	-	-
950	-	-
1000	-	-

Основной элемент, используется для  
набора требуемой длины дымового  
канала.

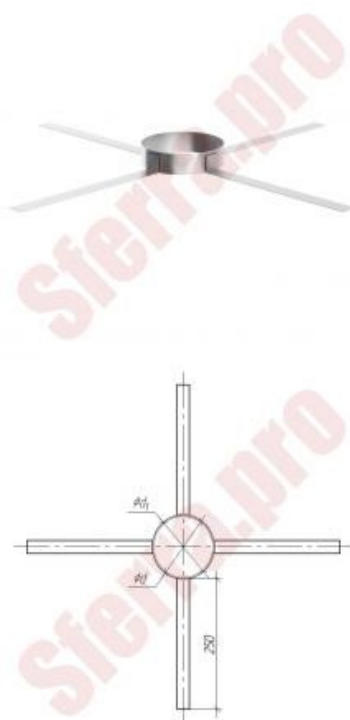

ЖС -Жаростойкая сталь, используется при непрерывной эксплуатации до 700°C, периодической эксплуатации до 815°C.





ООО «Сферра-Трейдинг»  
г.Самара ул.Набережная реки Самары 1 тел.  
(846) 972-96-39 : 989-96-39  
Web: sferra-trading.ru  
e-mail: sf-trd@mail.ru

Цены на 01.07.2018.

## Защитные, декоративные и крепежные элементы

### Стойка хомута

Варианты исп. (мм)	ЖС (1,0)	ЖС (2,0)
а		
100	122	-
150	138	-
200	150	-
250	161	-
300	177	-
350	188	-
400	199	-
450	-	349
500	-	371
550	-	399
600	-	421
650	-	449
700	-	476
750	-	510
800	-	537

Основной элемент, используется для набора требуемой длины дымового канала.



ЖС -Жаростойкая сталь, используется при непрерывной эксплуатации до 700°C, периодической эксплуатации до 815°C.



ООО «Сфerra-Треjдинг»  
 г.Самара ул.Набережная реки Самары 1 тел.  
 (846) 972-96-39 : 989-96-39  
 Web: sferra-trading.ru  
 e-mail: sf-trd@mail.ru

Цены на 01.07.2018.

## Защитные, декоративные, крепежные элементы

### Крепление стеновое (ТИП 1)

Основной элемент, используется для набора требуемой длины дымового канала.

Варианты исп. (мм)	ЖС (1,0)
Ød	
80	582
100	631
110	654
115	670
120	681
130	709
140	737
150	764
160	792
180	859
200	919
220	986
230	1019
250	1086
280	1196
300	1268
350	1484
380	1595
400	1684
450	1916
500	2160
550	-
600	-
650	-
700	-
750	-
800	-
850	-
900	-
950	-
1000	-
1050	-
1100	-



ЖС - Жаростойкая сталь, используется при непрерывной эксплуатации до 700°C, периодической эксплуатации до 815°C.

ОС - Оцинкованная сталь, используется при температуре до 110°C.



ООО «Сфerra-ТреЙдинг»  
г.Самара ул.Набережная реки Самары 1 тел.  
(846) 972-96-39 : 989-96-39  
Web: sferra-trading.ru  
e-mail: sf-trd@mail.ru

Цены на 01.07.2018.

### Крепление стеновое (ТИП 2)

Основной элемент, используется для набора требуемой длины дымового канала.

Варианты исп. (мм)	ЖС (1,0)
Ød	
80	731
100	803
110	836
115	864
120	881
130	925
140	964
150	1003
160	1047
180	1141
200	1230
220	1329
230	1379
250	1484
280	1645
300	1761
350	2083
380	2282
400	2448
450	2808
500	3201
550	3356
600	3811
650	4304
700	4830
750	5406
800	6026
850	6691
900	7416
950	8192
1000	9039
1050	9039
1100	9953

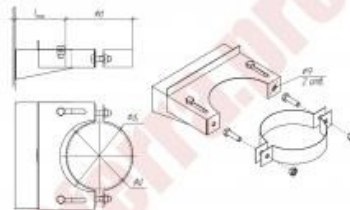

ЖС -Жаростойкая сталь, используется при непрерывной эксплуатации до 700°C, периодической эксплуатации до 815°C.

ОС - Оцинкованная сталь, используется при температуре до 110°C.



ООО «Сфerra-Треjдинг»  
 г.Самара ул.Набережная реки Самары 1 тел.  
 (846) 972-96-39 : 989-96-39  
 Web: sferra-trading.ru  
 e-mail: sf-trd@mail.ru

Цены на 01.07.2018.

### Крепление стеновое (ТИП 3)

Основной элемент, используется для набора требуемой длины дымового канала.

Варианты исп. (мм)	ЖС (1,0)
Ød	
80	404
100	426
110	438
115	443
120	449
130	460
140	471
150	482
160	493
180	521
200	543
220	565
230	582
250	604
280	637
300	659
350	720
380	753
400	781
450	836
500	897
550	958
600	1014
650	1069
700	1130
750	1191
800	1246
850	1302
900	1363
950	1423
1000	1479
1050	1479
1100	1540

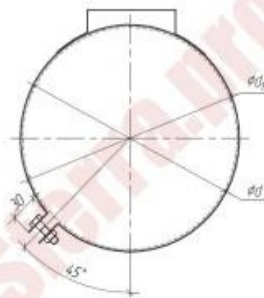
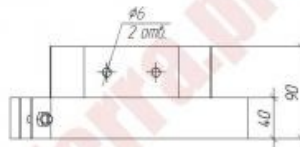

ЖС -Жаростойкая сталь, используется при непрерывной эксплуатации до 700°С, периодической эксплуатации до 815°С.



ООО «Сфerra-ТреЙдинг»  
г.Самара ул.Набережная реки Самары 1 тел.  
(846) 972-96-39 : 989-96-39  
Web: sferra-trading.ru  
e-mail: sf-trd@mail.ru

Цены на 01.07.2018.

## Защитные, декоративные, крепежные элементы

### Консоль настенная

Варианты исп. (мм)	ЖС (2,0)	ЧС (2,0)
∅d		
250	814	537
300	1119	665
350	1435	798
400	1811	980
450	2227	1163
500	2681	1363
550	3179	1579
600	3728	1822
700	4946	2354
800	6353	2952
900	7937	3633
1000	9698	4398

Консоль настенная - крепежно-силовой элемент, используется в комбинации с опорной пластиной в качестве опорной конструкции. Изделие из 2-х частей

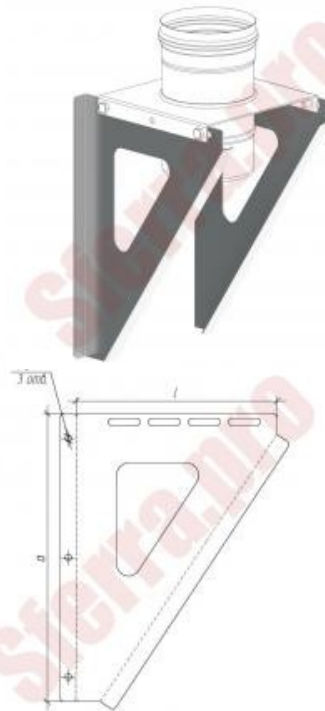

ЖС -Жаростойкая сталь, используется при непрерывной эксплуатации до 700°С, периодической эксплуатации до 815°С.



ООО «Сфerra-ТреЙдинг»  
г.Самара ул.Набережная реки Самары 1 тел.  
(846) 972-96-39 : 989-96-39  
Web: sferra-trading.ru  
e-mail: sf-trd@mail.ru

Цены на 01.07.2018.

## Защитные, декоративные, крепежные элементы

### Кронштейн настенный

Варианты исп. (мм)	ЖС (2,0)	ЧС (2,0)
Ød		
250	554	377
300	631	410
350	709	449
400	787	482
450	864	521
500	942	554
550	1025	598
600	1097	631
700	1257	703
800	1412	775
900	1573	859

Кронштейн настенный - крепежный элемент, используется только в комбинации с креплением стеновым тип 1, для крепления дымового канала к стене здания. Изделие из 2-х частей. Не предназначено для выполнения опорной функции

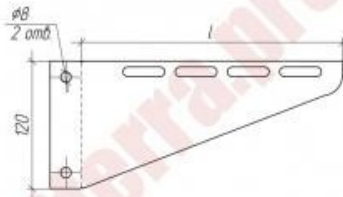
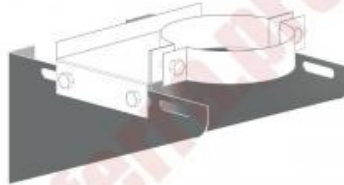

ЖС -Жаростойкая сталь, используется при непрерывной эксплуатации до 700°С, периодической эксплуатации до 815°С.



ООО «Сфerra-ТреЙдинг»  
 г.Самара ул.Набережная реки Самары 1 тел.  
 (846) 972-96-39 : 989-96-39  
 Web: sferra-trading.ru  
 e-mail: sf-trd@mail.ru

Цены на 01.07.2018.

## Защитные, декоративные, крепежные элементы

### Юбка узкая

Юбка узкая - защитный элемент, применяется с проходом кровли в целях предотвращения попадания атмосферных осадков в проем кровли, в котором расположен дымовой канал. Герметизацию стыков рекомендуется производить с помощью высокотемпературного герметика

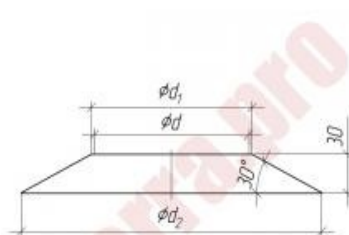

Варианты исп. (мм)	ЖС (0,5)	ОС (0,5)
$\phi d$		
80	277	216
100	316	238
110	338	249
115	343	249
120	354	260
130	382	271
140	404	282
150	432	299
160	454	310
180	504	343
200	559	371
220	626	404
230	654	415
250	720	449
280	825	510
300	892	537
350	1091	642
380	1230	709
400	1318	764
450	1562	886
500	1817	1014
550	1905	1147
600	-	-
650	-	-
700	-	-
750	-	-
800	-	-
850	-	-
900	-	-
950	-	-
1000	-	-
1050	-	-
1100	-	-

ЖС -Жаростойкая сталь, используется при непрерывной эксплуатации до 700°C, периодической эксплуатации до 815°C.



ООО «Сфелла-Трејдинг»  
 г.Самара ул.Набережная реки Самары 1 тел.  
 (846) 972-96-39 : 989-96-39  
 Web: sferra-trading.ru  
 e-mail: sf-trd@mail.ru

Цены на 01.07.2018.

### Юбка широкая

Юбка широкая - защитный элемент, применяется с проходом кровли в целях предотвращения попадания атмосферных осадков в проем кровли, в котором расположен дымовой канал. Герметизацию стыков рекомендуется производить с помощью высокотемпературного герметика

Варианты исп. (мм)	ЖС (0,5)	ОС (0,5)
Ød		
80	570	410
100	626	438
110	654	454
115	670	460
120	687	471
130	720	493
140	748	510
150	781	521
160	814	537
180	886	576
200	958	615
220	1036	648
230	1069	676
250	1152	709
280	1285	781
300	1374	825
350	1612	942
380	1772	1025
400	1894	1086
450	2171	1230
500	2476	1374
550	2537	1523
600	-	-
650	-	-
700	-	-
750	-	-
800	-	-
850	-	-
900	-	-
950	-	-
1000	-	-
1050	-	-
1100	-	-

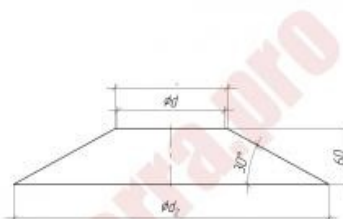

ЖС -Жаростойкая сталь, используется при непрерывной эксплуатации до 700°С, периодической эксплуатации до 815°С.